



ЗАОр МД НП «Красная звезда»
427792 УР, г. Можга, ул. Горбунова, 32



КРОВАТЬ ДЕТСКАЯ

ДМ 32

С 777

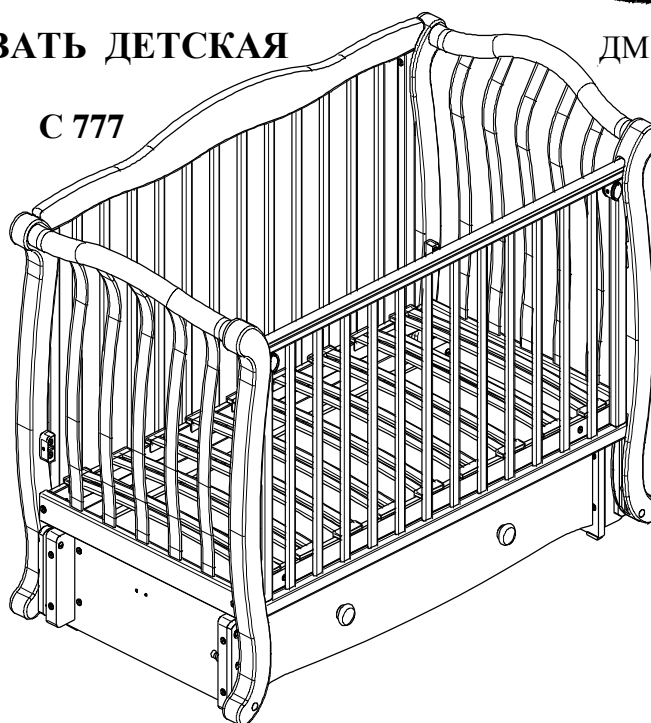

Габаритные размеры

Длина – 1460 мм
Ширина – 755 мм
Высота – 1085 мм











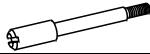

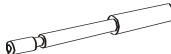











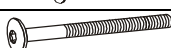

Кровать-качалка детская имеет современную форму, продольное качание. Подвеска кровати выполнена на подшипниках качения, что обеспечивает плавное качание. Кровать изготавливается из натуральной древесины и плоскостносклеенных заготовок из лущеного шпона. Отделяется полиуретановыми лаками светлых и темных тонов, что делает возможным создание индивидуального интерьера в домашних условиях.

На данную модель кровати, возможно, установить механизм привода. По вопросам приобретения данного механизма обращайтесь по тел. (34139) 40041, 40058, e-mail: redstar@udmnet.ru Вам необходимо сообщить артикул и дату выпуска изделия.

Прежде чем купить изделие, проверьте комплект в магазине. Кровать для удобства транспортирования поставляется в разобранном виде, упакованная в пакет.

Комплектность изделия.

№	Наименование	Количество
1	Спинка левая	1
2	Спинка правая	1
3	Ограждение (неподвижное)	1
4	Ограждение (подвижное)	1
5	Ложе	1
6	Основание в т.ч.	1
7	боковина	2
8	стенка задняя	1
9	распорка	1
10	распорка с пазом	
11	крышка	1
	Ящик в т.ч.	1
12	стенка передняя	1
13	стенка задняя	1
14	стенка боковая	2
15	стенка средняя	1
16	планка нижняя	1
17	дно ДВПО-4.0	1
18	Кронштейн с 3 отв.	2
19	Кронштейн с 5 отв. (правый)	1
20	Кронштейн с 5 отв. (левый)	1
	Пакет с фурнитурой	
22	Подвеска	4
23	Втулка Ø8.2; Ø12x11	8
24	Винт М5x12	8
25	Шайба Ø8; Ø16x1 (полиэтилен)	14
26	Замок, в т.ч.	
27	ручка в сборе	2

28	Шток №39		2
29	Пружина сжатия Ø7x22		2
30	Гайка стяжная сквозная М6х12		8
31	Фиксатор в т.ч.		
32	Шток №17		2
33	пружина сжатия		2
34	Ручка		2
35	винт М2.5х6		2
36	Ролик		4
37	Шайба 4.01.03		4
38	Ручка-кнопка деревянная Ø56		2
40	Стяжка 2.2Б-07 в т.ч.		4
41	винт М6х70		4
42	гайка-бочонок М6; Ø10х12.5		4
43	Стяжка 2.2Б-07 в т.ч.		8
44	винт М6х55		8
45	гайка-бочонок М6; Ø10х12.5		8
46	Винт М6х40 от 2.2Б		12
47	Винт М6х80 от 2.2Б		8
48	Гвозди П 1.2х20		8
49	Саморез 3.5х16		4
50	Саморез 4х25		4
51	Шуруп 3-4х30 ГОСТ 1144-80 со сферической головкой		4
52	Шуруп 4-4х35 (полукр. головка, крест)		2
53	Подпятник		4
54	Стяжка эксцентриковая, в т.ч.		10
55	дюбель		10
56	эксцентрик d15 h 15		10
57	Заглушка к стяжке эксцентриковой		10
58	Ложедержатель		4
59	Ключ шестигранный 4		1
60	Заглушка-наклейка		4

Сборка кровати.

Изделие необходимо собирать на ровном месте, покрытом тканью или бумагой. Подготовить узлы и детали к сборке. Сборку производить вдвоём.

1. Сборка основания (рис. 1). На нижнюю кромку боковины(7) на расстоянии 3 мм от вертикальной кромки установить подпятники(53) и закрепить на гвозди(48). Установить стенку заднюю(8) между боковинами(7), согласно рис.1, и закрепить на стяжку(43). Установить крышку(11) в паз между стенками боковыми(7) и стенкой задней(8). Установить распорки(9) и (10) между боковинами(7), закрепив на стяжку(43). Распорка(10) с пазом устанавливается в верхнее положение.

2. Сборка кровати (рис. 2). Установка подвижного ограждения. На боковые кромки ограждения(4) установить ролики(36) с шайбой(37) на шуруп(51). Для вращения ролика(36) оставить зазор до 0.3 мм между роликом(36) и шайбой(37). Установить фиксаторы(31) на боковые бруски ограждения(4). Для этого: шток(32) с пружиной(33) вставить в отверстие на боковой кромке ограждения(4). На выступающий конец штока(32) с внутренней стороны ограждения(4) установить ручку(34) и закрепить её винтом(35). Оттянув фиксатор, завести ролики(36) в пазы ножек спинок(1), (2) до верхнего положения ограждения(4). Штоки(32) должны фиксировать ограждение(4) в верхнее или нижнее положение.



Рис.1



Рис.3

3. Установка ложа (рис. 2). Вложить гайки-бочонки(42) в гнезда на внутренней поверхности продольных брусков ложа(5). Установить ложе(5) между спинками(1) и (2) и закрепить на винт(41) стяжки(40) через шайбы(25) к спинкам(1) и(2). Чтобы установить ложе(5) в верхнее положение для этого необходимо предварительно выполнить следующее: Установить ложедержатели(58) на внутренние поверхности ножек спинок (1), (2), закрепить их на винт(46) в отверстие с резьбовой втулкой. Если ложе(5) установлено в нижнее положение, то ложедержатели(58) необходимо снять.

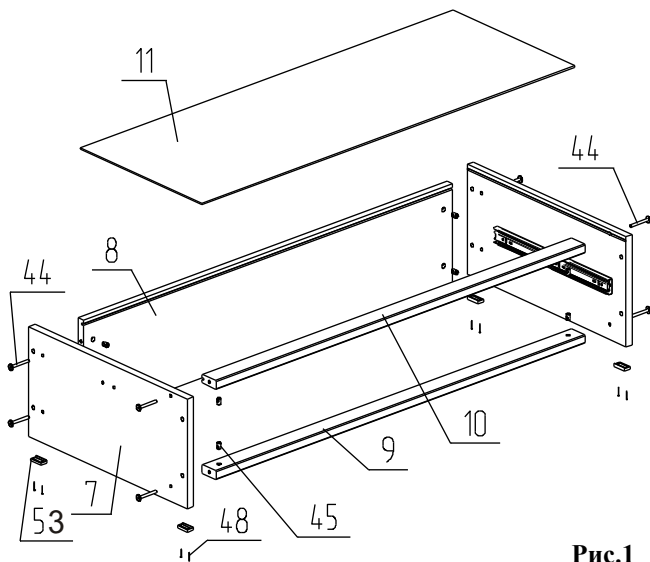
4. Установка ограждения неподвижного (рис. 2). Установить ограждение(3) между спинками(1), (2) и закрепить на винт(46) согласно схеме сборки

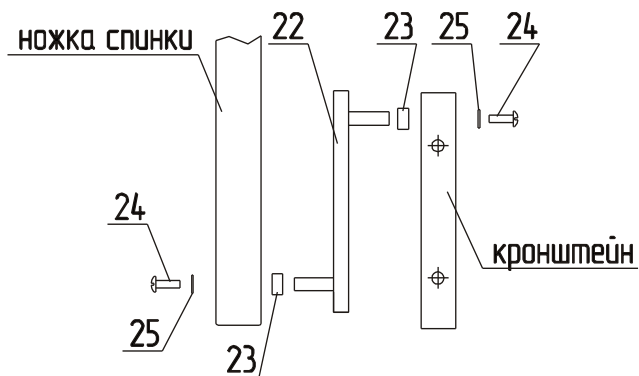

Рис.2

Установка замка

Установка
ПОДВИЖНОГО

Если ограждение подвижное(4) при опускании в нижнее положение подклинивает, то необходимо установить со стороны подвижного ограждения(4) шайбы(25) (по 1 шт. на сторону) между бруском продольным ложа(5) и планкой нижней спинки(1), (2).

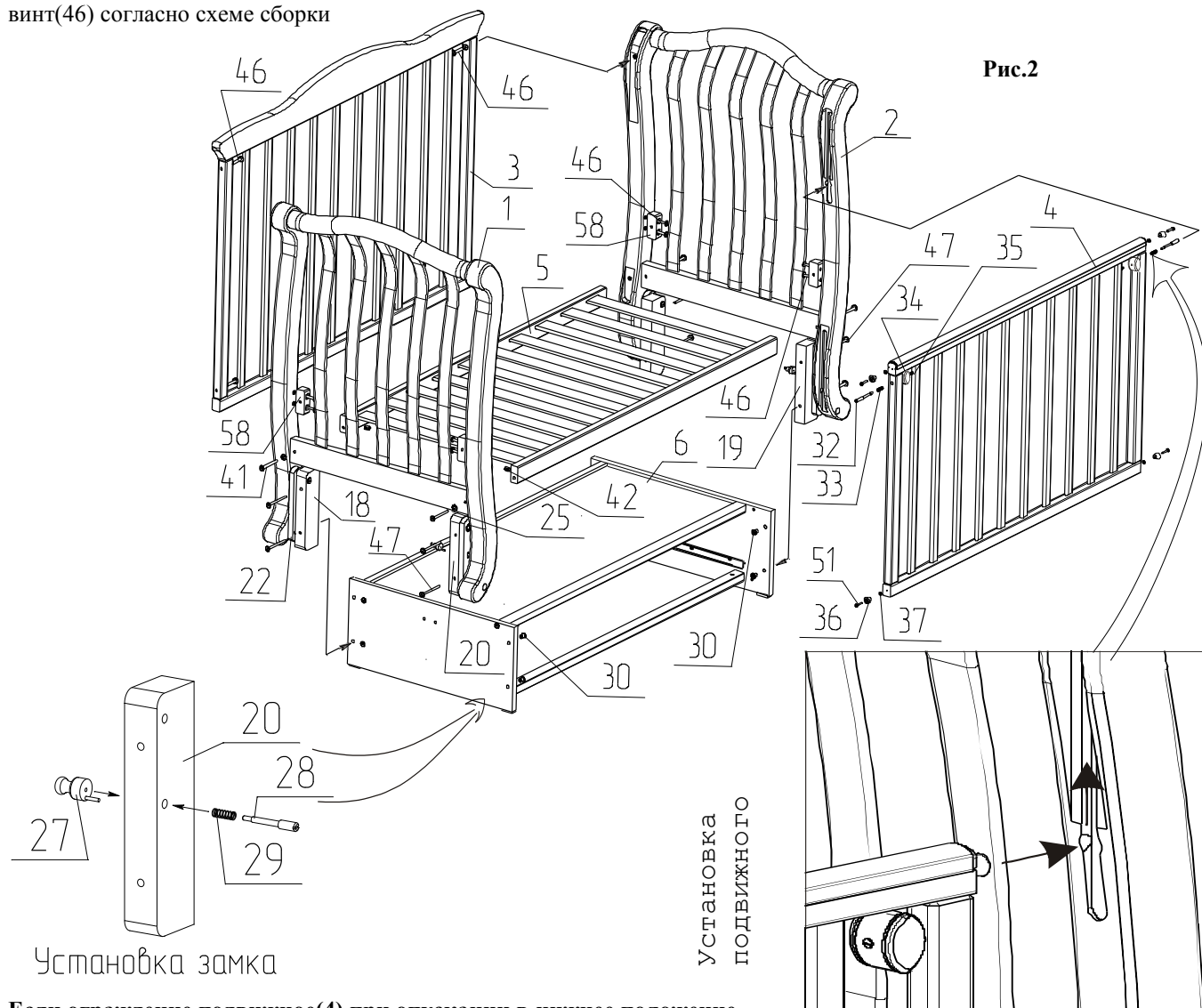
5. Установка кровати на подвески. Установить замок(26) в кронштейны(19, 20). Для этого: шток(28) с пружиной(29) вставить в отверстие на боковой кромке кронштейнов(19, 20) в центральной части. Ручку(27) расположить на противоположной стороне кронштейнов, утопив штырек ручки в отверстия с наименьшим размером.

Ввернуть шток(28) в ручку(27). Оттянуть ручку(27) и повернуть на 90°, поставив штырек ручки на поверхность кронштейна.

Скомплектовать подвески (рис. 3). Подвески(22), на которых в средней части планок, имеется отверстие, и кронштейны(19) и(20) расположить со стороны выдвижного ящика и подвижного ограждения. Выступающий конец оси подвески через втулку(23) вставить в отверстие в верхней части кронштейна(18), (19), (20) и закрепить на винт(24) через шайбу(25). Выступающий второй конец оси подвески(22) установить на ножки спинок(1) и (2), вставив выступающий конец оси подвески через втулку(23) в отверстие в нижней части ножки спинки и закрепить винтом(24) через шайбу(25). Кровать с подвесками,(22) и с кронштейнами (18), (19), (20) навесить на основание (6) для этого:

- а) вставить гайки стяжные сквозные(30) в отверстия боковин(7) с внутренней стороны основания (6).
- б) закрепить кронштейны(18), (19) и (20) к боковинам(7) основания(6) на винт(47) и гайку стяжную сквозную(30).

Для фиксирования кровати в неподвижном положении необходимо повернуть ручку замка(27) и утопить штырек ручки в отверстие.

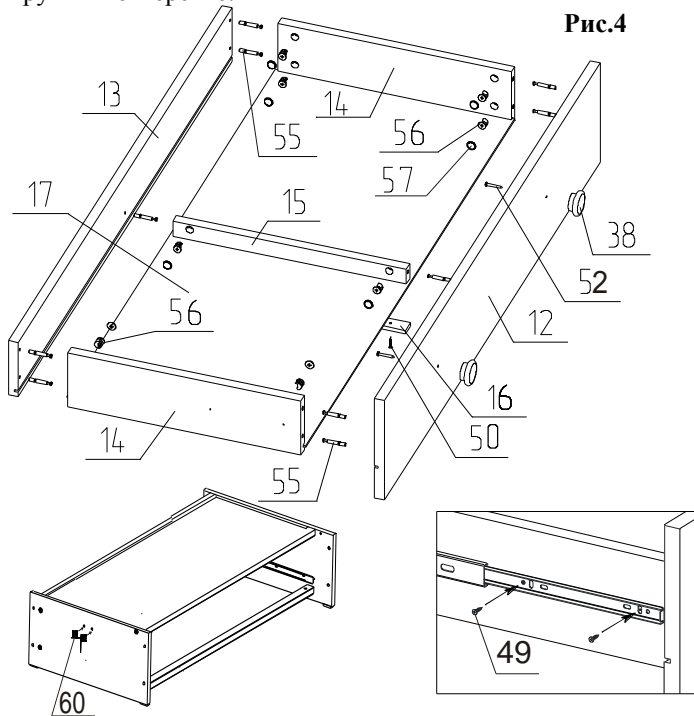

6. Сборка ящика (рис. 4). Соединить стенки переднюю(12), боковые(14), среднюю(15) на стяжку эксцентриковую(54). Для этого вкрутить дюбели(55) в отверстия на пласти стенки передней(12). Затем вставить их в отверстия на торцах стенок(14), (15) и затянуть эксцентриками(56) с помощью крестообразной отвёртки. Вставить дно(17) в пазы стенок боковых(14) и стенки передней(12). Соединить стенку заднюю(13) со стенками боковыми(14) и стенкой средней(15) на эксцентриковую стяжку(54). Установить заглушки(57) на эксцентрики(56). С нижней стороны ящика установить планку(16) на уровне средней стенки(15), закрепив ее через дно(17) к средней стенке(15) саморезами(50), предварительно сделав наколы. На переднюю стенку(12) установить ручки(38), закрепив шурупами(52).

7. Установка ящика. Выдвинуть шариковые направляющие, установить между ними ящик (установив направляющие непосредственно к передней стенке(12)), закрепить его саморезами(49) в соответствующие наколы.

8. Не задействованные отверстия на боковинах(7) предназначенные для установки механизма привода кровати вы можете заклеить заглушками – наклейками(60).

Предприятие-изготовитель оставляет за собой право внесения изменений в конструкцию, внешний вид комплектующих деталей и фурнитуры не ухудшающих потребительские свойства изделия.

Кровать готова к эксплуатации.

ИНФОРМАЦИЯ ДЛЯ ПОТРЕБИТЕЛЯ

1. Материалы, применяемые в производстве мебели "Красная звезда"

- ▶ пиломатериалы хвойных пород ГОСТ 8486;
- ▶ пиломатериалы лиственных пород ГОСТ 2695;
- ▶ шпон лущеный ГОСТ 99;
- ▶ шпон строганый ГОСТ 2977;
- ▶ МДФ ТУ 5536-006-50113531-05;
- ▶ Плита древесноволокнистая ГОСТ 4598;
- ▶ Нить клеевая ТУ РБ 00012262.210-96;
- ▶ Клей расплав ТУ 2242-009-04831040-01;
- ▶ клей малотоксичный КФ ТУ 2223-001-54482892-02;
- ▶ клей FOLKO-LIT;
- ▶ Лента клеевая на бумажной основе ГОСТ 18251;
- ▶ аммоний хлористый технический ГОСТ 2210;
- ▶ Водная морилка в соответствии с директивой 91/155/ЕЭС;
- ▶ полиуретановые лаки и эмали в соответствии с директивой 91/155/ЕЭС.

На все материалы, применяемые в производстве мебели, имеются гигиенические заключения национальных органов санитарно-эпидемиологического надзора России.

2. Правила эксплуатации и ухода за мебелью

Мебель предназначена для эксплуатации в закрытых, отапливаемых помещениях, при относительной влажности не более 70 %.

Уход за поверхностью мебели осуществлять мягкой сухой тканью.

В процессе эксплуатации мебели необходимо периодически затягивать ослабленные винтовые соединения

3. Гарантии изготовителя

Предприятие-изготовитель гарантирует соответствие мебели требованиям стандарта РФ при соблюдении условий транспортирования, хранения, сборки и эксплуатации.

Претензии по качеству мебели принимаются в течении гарантийного срока в соответствии с действующим законодательством

Гарантийный срок эксплуатации мебели 12 месяцев.

4. Гарантийный талон

Заполняется магазином, где приобретено изделие

Наименование изделия: Кровать детская

Артикул С 777

Дата выпуска

Заводской №

Дата продажи

Штамп магазина

Подпись продавца